

Monteringsvejledning

Troldekt® akustik K0, K5, K5-V, K11

Montering med selvskærende Troldekt skruer på C60-skinner, nedhængt med stropholder (> 120 mm)

TROLDTEKT® AKUSTIKPLADER

K0: Ret kant

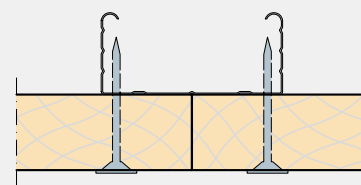
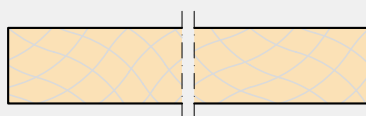

K5: 5 mm fas

K5-V: 5 mm fas og V-spor
til plankeeffekt

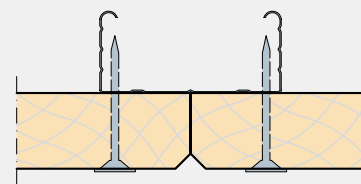
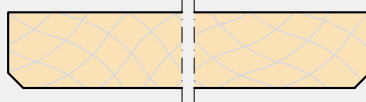

K11: 11 mm fas

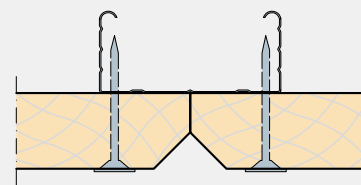
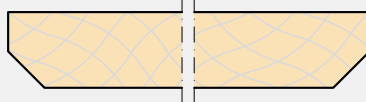

MONTERING PÅ C60-SKINNER, NEDHÆNGT MED STROPHOLDER (> 120 MM)

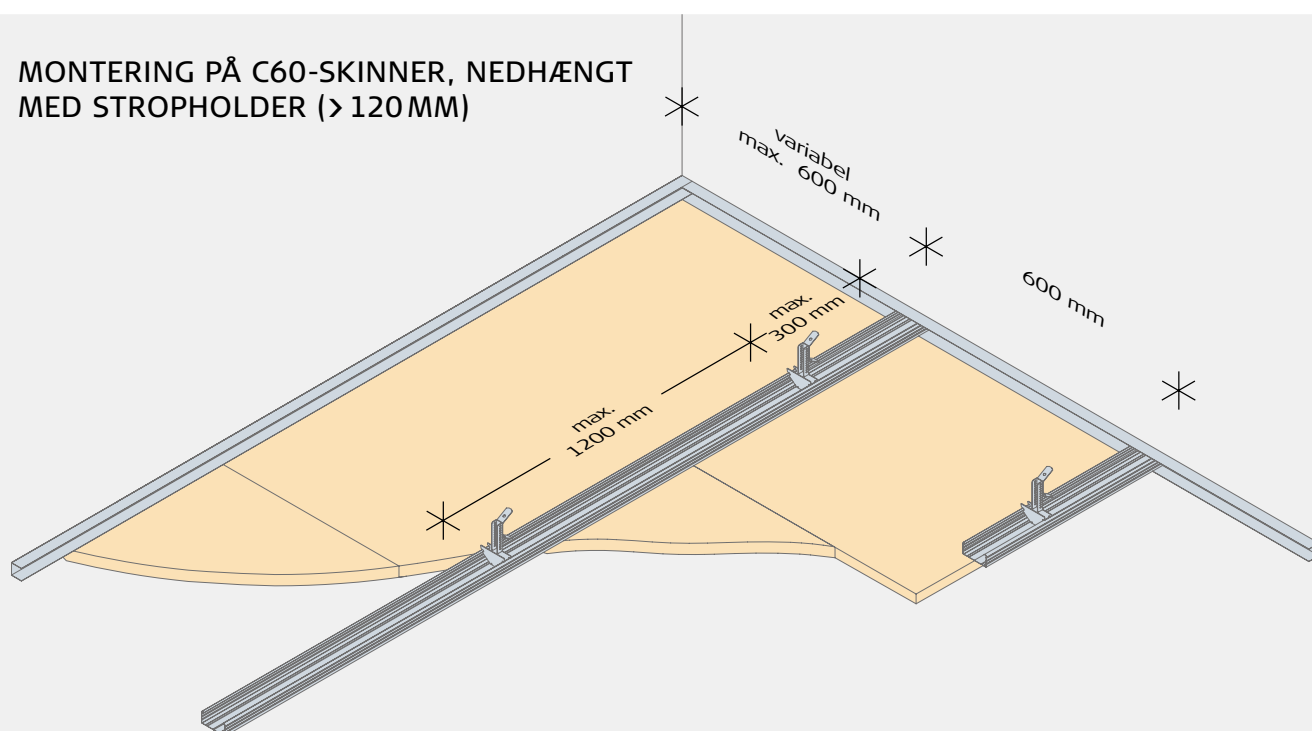

LAGRING OG OPBEVARING

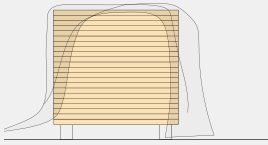

Udendørs opbevaring

Hvis det er nødvendigt at opbevare Troldtekt udendørs, kan du beskytte pladerne med en presenning eller lignende. Vær opmærksom på, at den udendørs opbevaring bør være så kortvarig som muligt.

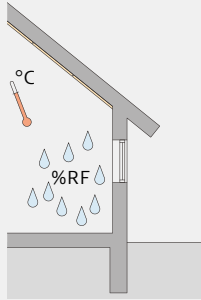

Indendørs opbevaring

Opbevarer du Troldtekt indendørs, skal du fjerne eventuel emballage, da der ellers kan opstå kondens under emballagen. Det er desuden vigtigt, at Troldtekt ikke udsættes for direkte sollys gennem vinduer.

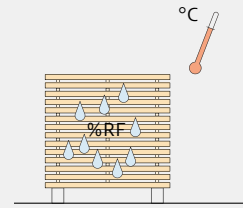

Akklimatisering

Det er vigtigt, at Troldtekt pladerne får lov at akklimatisere, inden du sætter dem op. Akklimatisering vil sige, at pladerne skal tilpasse sig den temperatur og fugtighed, der er i rummet. Akklimatiseringen sker bedst ved at "pinde pladerne op" – d.v.s. ved at lægge stroer (pinde) mellem pladerne og sørge for god ventilation i rummet.

KOMPONENTER

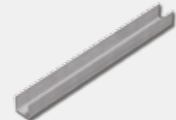

Varebetegnelse	C60-skinne 60×27 mm	C-samlestykke	C-stropholder	U-kantskinne 28×27 mm
Str./længde (mm)	4000	80	100	3000
Antal pr. pakke	12 stk.	100 stk.	100 stk.	16 stk.
Ca. forbrug pr. m ²	1,7 lbm	0,4 stk.	1,4 stk.	Efter opmåling

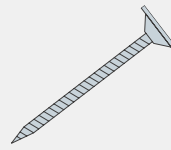

Varebetegnelse	Øjestrop	Slaganker	Selvskærende Troldtekt skrue
Str./længde (mm)	125, 250, 375, 500, 750, 1000	6,0×40	3,9×45
Antal pr. pakke	100 stk.	100 stk.	100 stk.
Ca. forbrug pr. m ²	1,4 stk.	1,4 stk.	Pladelængde: 600: 4 stk. pr. plade 1200: 6 stk. pr. plade 2400: 10 stk. pr. plade

Bemærk: Hvor der kan forekomme tryk-/sugepåvirkning fra vindbelastning, bør du montere Troldtekt C60-skinnesystem med faste stropper – nonius-stropper – i stedet for øjestropper.

UNDERLAG

1: Afmærk det vandrette plan i den ønskede højde på alle tilstødende vægge. Afmærk U-kantskinnens underside og fastgør den til væggen med 6 mm dybler i forborede huller. Fastlæg og afmærk forankringspunkterne for C60-skinne. Monter altid første stropholder max. 300 mm fra væg. Inddel de resterende stropholdere med en max. afstand på 1200 mm. Saml øjestrop og

stropholder i den ønskede længde og monter på slagankeret inden videre montage. Bor 6 mm huller i betondækket og monter slagankeret med øjestrop og stropholder ved at slå slagankeret fast i hullet. Buk herefter øjestroppen i lodret stilling. Alternativt kan du fastskruer øjestropperne i stål eller træunderlag.

2: Tag en C60-skinne med åbningen opad og fastgør stropholder i hvert nedstropningspunkt. Saml C60-skinne i længden med C-samlestykker og afslut C60-skinne i U-kantskinnen. Opdel så vidt muligt loftet, så der bliver tilpasningsmuligheder i begge sider på min. 300 mm.

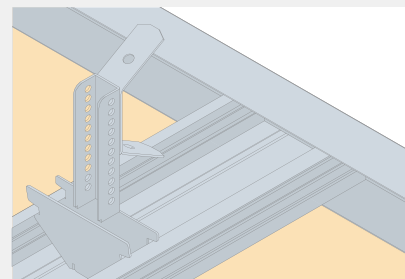
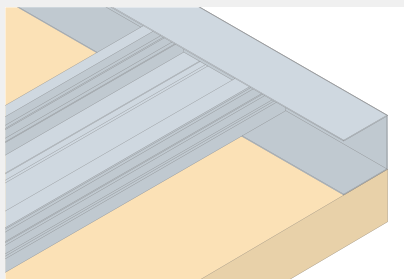

MONTERING

1: Start med at montere en gennemgående række af Troldtekt plader på langs af lokalets centerlinie. Fortsæt dernæst til begge sider. Det er vigtigt, at du støder pladerne tæt sammen under opsætningen, og det pæneste resultat opnår du ved at opsætte pladerne i forbandt.

2: Fastgør pladerne med Troldtekt selvskærende skrue i en afstand af 25/20 mm fra kanterne – som angivet i nedenstående figur. Vær opmærksom på ikke at skrue skruen for langt i, da skruens skive kan presse en fordybning i pladen.

Bemærk: Ved montering af 600×600 mm kvadratiske plader er det vigtigt, at du monterer pladerne, så de vender ens, da loftet ellers vil få et uensartet udtryk. Du sikrer dig, at pladerne vender i samme retning ved at se på den påtrykte tekst bagpå pladerne. Teksten skal altid vende i samme retning.

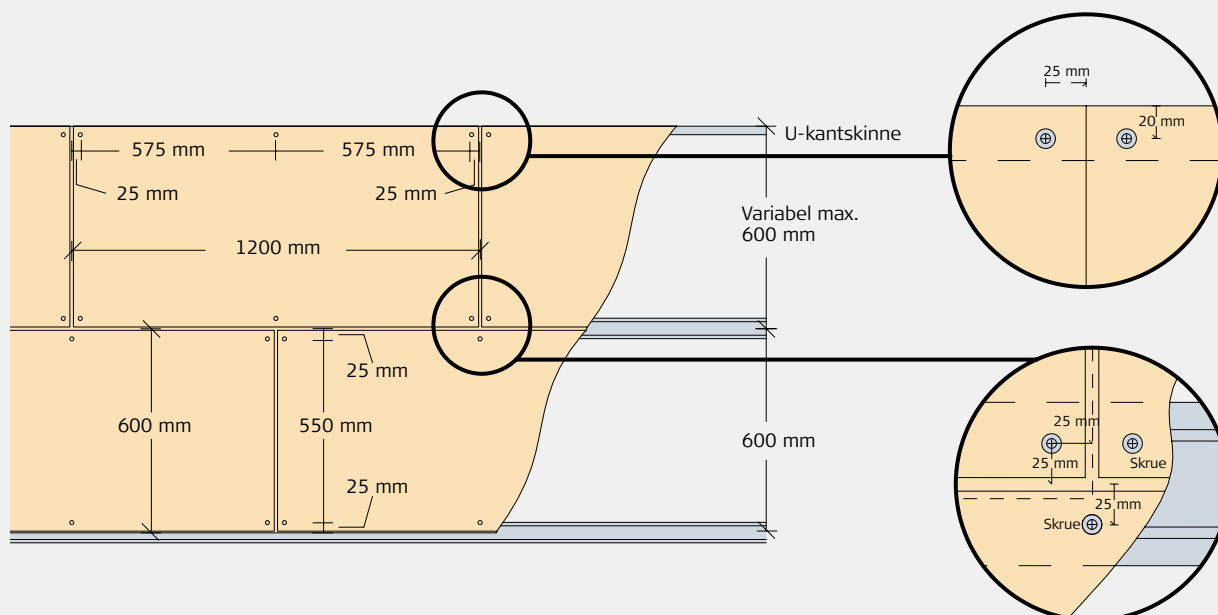

KONTROL VED MODTAGELSE

Kontroller ved modtagelsen, at antal plader er korrekt, og at pladerne ikke har synlige fejl og mangler. Reklamer straks, hvis der er

fejl på pladerne, da vi ikke kan acceptere reklamationer på synlige fejl og mangler, efter pladerne er monteret.

EFTER MONTERINGEN

Når Troldekt loftet er monteret, kan det være nødvendigt at støvsuge pladerne for at fjerne eventuelt forarbejdningsstøv. Det er lettest at støvsuge pladerne med et børstemundstykke.

Er der under monteringen kommet streger eller andet snavs på lyse naturplader, kan

du fjerne stregerne med en hårdt opvredet klud eller ved at slibe let med finkornet sandpapir. Til de hvidmalede plader kan du købe reparationsmaling på spraydåse. Spraymalingen har samme farve – hvid 101 – som de hvidmalede plader. Husk at ryste spraydåsen grundigt inden brug!

EFTERFØLGENDE PLEJE OG VEDLIGEHOLD

Troldekt plader kræver normalt ingen efterfølgende pleje. Vi vil dog anbefale jævnlig rengøring sammen med øvrige overflader – og i øvrigt efter behov.

Let rengøring af pladerne kan nemt klares med en støvsuger med børstemundstykke. Er

det ikke nok med støvsugning, kan du tørre pladerne af med en hårdt opvredet klud. Hvis du senere ønsker at male Troldekt loftet, kan du bruge en langhåret malerrulle eller en håndsprøjte. Vandbaseret maling forringer ikke pladernes lydabsorberende egenskaber.

PRODUKTNORMER, MÆRKNINGER OG CERTIFICERINGER

I skemaet herunder har vi angivet de måltolerancer, som vi deklarerer i henhold til normen for træbeton (EN 13168) og normen for nedhængte lofter (EN 13964). Det er vigtigt at være opmærksom på, at Troldekt er et naturmateriale, og selve materiale-sammensætningen – træuld og cement – vil føre til små variationer i pladernes tykkelse.

Plademål og -vægte holder sig inden for den angivne tolerance ved 23 +/- 2°C og 50 +/- 5% relativ fugtighed. U hensigtsmæssig opbevaring og manglende akklimatisering kan dog medføre, at pladerne ændrer mål og vægt. Derfor er det vigtigt, at du følger monterings-, opbevarings- og akklimatiseringsforskrifterne nøje. På grund af materialets natur vil farvevariationer forekomme.



Godkendelse
MK 6.31/0379



TYKKELSE (mm)	BREDDER (mm)	LÆNGDE (mm)	VÆGT (kg/m ²)	ANTAL PLADER (pr. palle)	VINKELRETHED (mm)	PLANHED (mm)
25	600	600	9,7	80	≤2	≤3
		1200		80		
		2000		40		
		2400		40		
(+/- 1,5)	(+/- 1)	(+/- 1,5)	(+/- 10%)			
35	600	600	12,0	56	≤2	≤3
		1200		56		
		2000		28		
		2400		28		
(+/- 1,5)	(+/- 1)	(+/- 1,5)	(+/- 10%)			

*600×1200 mm paller

MERE VEJLEDNING

På www.troldekt.dk kan du altid downloade nyeste version af denne monteringsvejledning,

ligesom du her også finder alle vores øvrige monteringsvejledninger for Troldekt.



Troldekt A/S
Sletvej 2 A
DK-8310 Tranbjerg J
Tlf +45 8747 8100
Fax +45 8747 8111
info@troldekt.dk

www.troldekt.dk