

# Monteringsvejledning

Troldtekt® ventilation K5-FU  
Montering med selvskærende Troldtekt skruer  
på nedhængt C60-skinnesystem

## TROLDTEKT® VENTILATIONSPLADER

K5-FU: Fals til u-kantspor og 5 mm fas

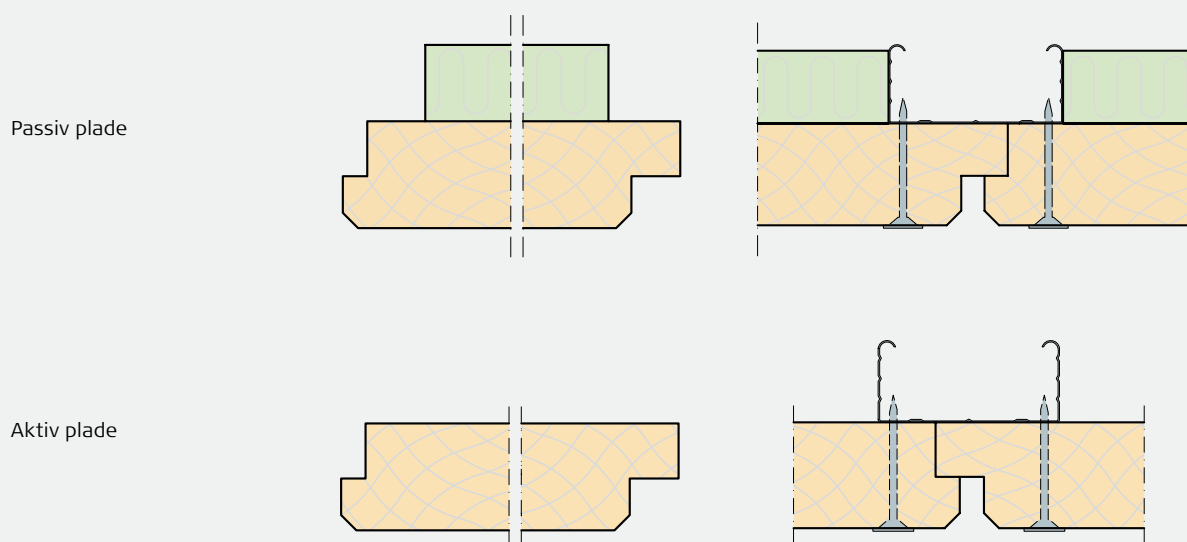

## MONTERING PÅ NEDHÆNGT C60-SKINNESYSTEM

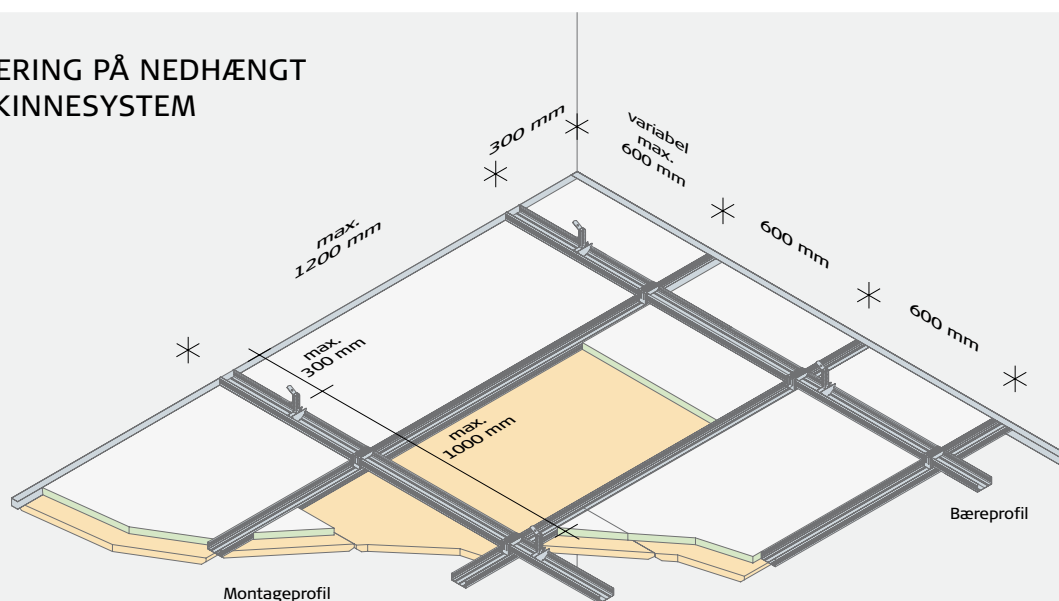

## LAGRING OG OPBEVARING

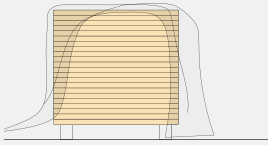

### Udendørs opbevaring

Hvis det er nødvendigt at opbevare Troldtekt udendørs, kan du beskytte pladerne med en presenning eller lignende. Vær opmærksom på, at den udendørs opbevaring bør være så kortvarig som muligt.

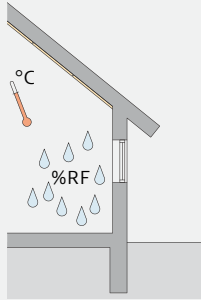

### Indendørs opbevaring

Opbevarer du Troldtekt indendørs, skal du fjerne eventuel emballage, da der ellers kan opstå kondens under emballagen. Det er desuden vigtigt, at Troldtekt ikke udsættes for direkte sollys gennem vinduer.

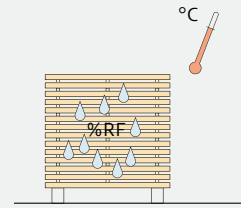

### Akklimatisering

Det er vigtigt, at Troldtekt pladerne får lov at akklimatisere, inden du sætter dem op. Akklimatisering vil sige, at pladerne skal tilpasse sig den temperatur og fugtighed, der er i rummet. Akklimatiseringen sker bedst ved at "pinde pladerne op" – d.v.s. ved at lægge strøer (pinde) mellem pladerne. Vend hver anden plade, så de ligger forside mod forside med strøer mellem pladerne. Læg ikke strøer mellem passivpladernes bagsider. Sørg for god ventilation i rummet.

## KOMPONENTER



Varebetegnelse	C60-skinne 60×27 mm	C-samlestykke	C-stropholder	C-krydssamlestykke
Længde (mm)	4000	110	140	
Antal pr. pakke	12	100	100	100
Ca. forbrug pr. m <sup>2</sup>	2,5 lbm	0,6 stk.	1,1 stk.	1,4 stk.

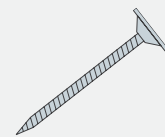
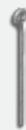
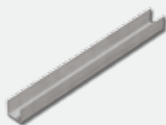

Varebetegnelse	U-kantskinne 28×27 mm	Øjestroep	Slaganker	Selvskærende Troldtekt skrue
Længde (mm)	3000	125, 250, 375, 500, 750, 1000	40	3,9×45
Antal pr. pakke	16	100	100	100
Ca. forbrug	Efter opmåling	1,1 stk. pr. m <sup>2</sup>	1,1 stk. pr. m <sup>2</sup>	Pladelængde: 600 mm: 4 stk. pr. plade 1200 mm: 6 stk. pr. plade

**Bemærk:** Hvor der kan forekomme tryk-/sugepåvirkning fra vindbelastning, bør du montere Troldtekt C60-skinnesystem med faste stropper – nonius-stropper – i stedet for øjestropper.



Varebetegnelse	Forseglingspasta
Antal pr. enhed	2,5 liter pr. spand

## UNDERLAG

**1:** Afmærk det vandrette plan i den ønskede højde på alle tilstødende vægge. Afmærk U-kantskinnens underside og fastgør den til væggen med 6 mm dybler i forborede huller. Fastlæg og afmærk forankringspunkterne for bæreprøferne. Monter altid første strop mellem væg og første krydssamlestykke, max. 300 mm fra væg. Inddel de resterende stropper med en max. afstand på 1000 mm. Saml øjestrop og stropholder i den ønskede længde og monter på slagankeret inden videre montage. Bor 6 mm huller i betondækket og monter slagankeret med øjestrop og stropholder ved at slå slagankeret fast i hullet. Buk her-

efter øjestroppen i lodret stilling. Alternativt kan du fastskruer øjestropperne i stål eller træunderlag. Det kan være nødvendigt at fuge rundt langs kanten for at undgå utilsigtede utætheder.

**2:** Tag et bæreprøfil (C60-skinne) med åbningen opad og klik skinnen over stropholderen i hvert nedstørningspunkt. Saml C60-skinne i længden med C-samlestykker. Bæreprøfilen (C60-skinne) skal "lande" på U-kantskinnens overside. Opdel så vidt muligt loftet, så der bliver tilpasningsmuligheder i begge sider på min. 300 mm.

**3:** Klik derefter montageprofilerne (C60-skinne) på bæreprøferne med krydssamlestykkerne. Afslut profilerne i U-kantskinnerne.

**Bemærk:** Er profilplaceringen ikke helt præcis sideværts, kan du let skubbe profilen i krydssamlestykket. Lås krydssamlestykkerne ved at bukke fligene ned.

**4:** Foretag fordelingen af de aktive og passive Troldtekt ventilationsplader efter loftsplanen. Hvis det er nødvendigt at tilpasse de passive ventilationsplader, skal du forsegle kanterne med Troldtekt forseglingspasta.

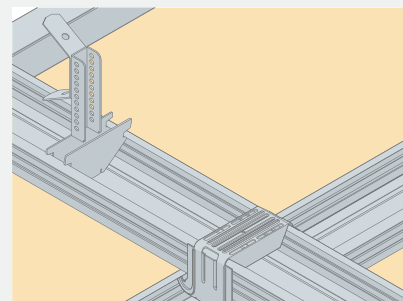
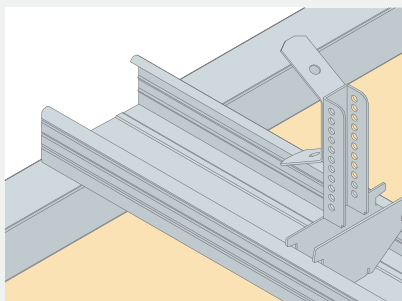
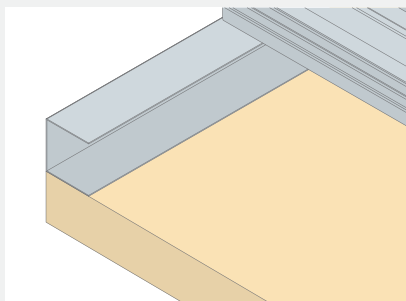

## MONTERING

**1:** Start med at montere en gennemgående række af Troldtekt plader på langs af lokalets centerlinie. Fortsæt dernæst til begge sider. Det er vigtigt, at du støder pladerne tæt sammen under opsætningen, og det pæneste resultat opnår du ved at opsætte pladerne i forbandt.

**2:** Fastgør pladerne med Troldtekt selvskærende skruer i en afstand af 25/20 mm fra kanterne – som angivet i nedenstående figur. Vær opmærksom på ikke at skrue skruen for langt i, da skruens skive kan presse en fordybning i pladen.

**Bemærk:** Ved montering af 60×60 cm kvadratiske plader er det vigtigt at sikre, at du monterer alle plader retvendt. Træuldsfibrerne i pladerne løber nemlig overvejende parallelt med pladernes langkanter. Monter pladerne, så logo-etiketterne på pladernes bagside er parallelle med monteringsretningen.

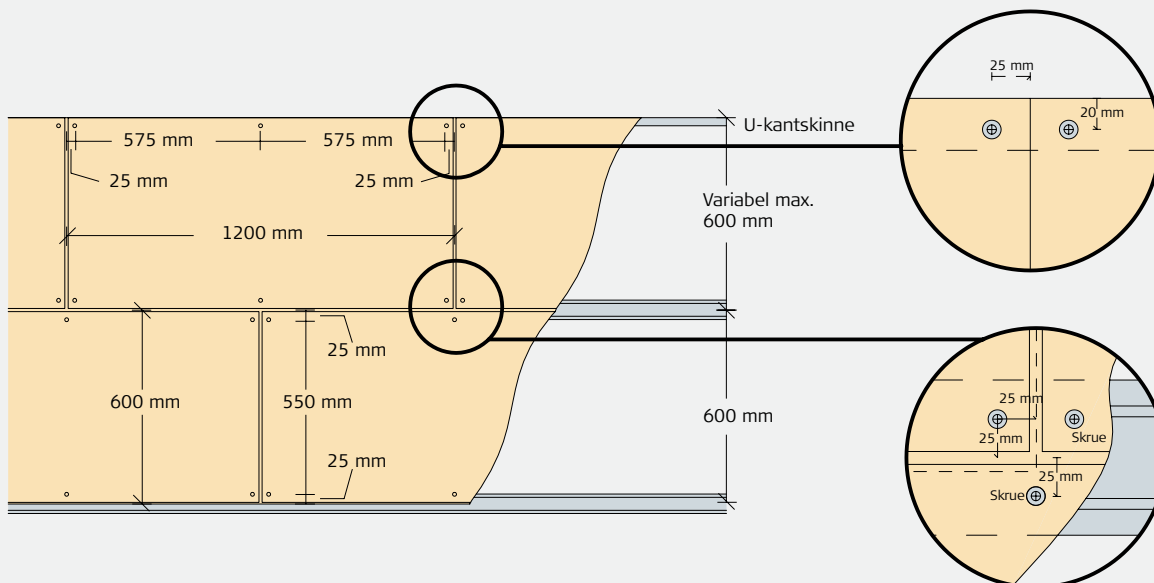

## KONTROL VED MODTAGELSE

Kontroller ved modtagelsen, at antal plader er korrekt, og at pladerne ikke har synlige fejl og mangler. Reklamer straks, hvis der er

fejl på pladerne, da vi ikke kan acceptere reklamationer på synlige fejl og mangler, efter pladerne er monteret.

## EFTER MONTERINGEN

Når Troldekt loftet er monteret, kan det være nødvendigt at støvsuge pladerne for at fjerne eventuelt forarbejdningsstøv. Det er lettest at støvsuge pladerne med et børstemundstykke.

Er der under monteringen kommet streger eller andet snavs på lyse naturplader, kan

du fjerne stregerne med en hårdt opvredet klud eller ved at slibe let med finkornet sandpapir. Til de hvidmalede plader kan du købe reparationsmaling på spraydåse. Spraymalingen har samme farve – hvid 101 – som de hvidmalede plader. Husk at ryste spraydåsen grundigt inden brug!

## EFTERFØLGENDE PLEJE OG VEDLIGEHOLD

Troldekt plader kræver normalt ingen efterfølgende pleje. Vi vil dog anbefale jævnlig rengøring sammen med øvrige overflader – og i øvrigt efter behov.

Let rengøring af pladerne kan nemt klares med en støvsuger med børstemundstykke. Er

det ikke nok med støvsugning, kan du tørre pladerne af med en hårdt opvredet klud. Hvis du senere ønsker at male Troldekt loftet, kan du bruge en langhåret malerrulle eller en håndsprøjte. Vandbaseret maling forringer ikke pladernes lydabsorberende egenskaber.

## PRODUKTNORMER, MÆRKNINGER OG CERTIFICERINGER

I skemaet herunder har vi angivet de måltolerancer, som vi deklarerer i henhold til normen for træbeton og tolagsplader med træbeton og normen for nedhængte lofter (EN 13964). Det er vigtigt at være opmærksom på, at Troldekt er et naturmateriale, og selve materialsammensætningen – træuld og cement – vil føre til små variationer i pladerne.

L. Hammerich A/S garanterer, at plademål og -vægte holder sig inden for den angivne tolerance ved 23 +/- 2°C og 50 +/- 5% relativ fugtighed. U hensigtsmæssig opbevaring og manglende akklimatisering kan dog medføre, at pladerne ændrer mål og vægt. Derfor er det vigtigt, at du følger monterings-, opbevarings- og akklimatiseringsforskrifterne nøje.



Godkendelse  
MK 6.31/0379



	TYKKELSE (mm)	BREDE (mm)	LÆNGDE (mm)	VÆGT (kg/m <sup>2</sup> )	ANTAL PLADER (pr. palle)	VINKELRETHED (mm)	PLANHED (mm)
Aktiv plade	35 (+/- 1,5)	600 (+/- 1)	600 1190 (+/- 1,5)	12,0 (+/- 10%)	200 100	≤ 2	≤ 3
Passiv plade	60 (+/- 1,5)	600 (+/- 1)	600 1190 (+/- 1,5)	14 (+/- 10%)	64 32	≤ 2	≤ 3

## MERE VEJLEDNING

Du kan læse mere om Troldekt produkterne på vores hjemmeside [www.troldekt.dk](http://www.troldekt.dk)

Her finder du også alle vores øvrige monteringsvejledninger for Troldekt.

