

Denne vejledning gælder montering af Troldtekt® rhombe / rhombe hatch med skruer på træforskalling eller stålskinnesystem. Hvis du monterer Troldtekt® på træforskalling, bør forskallingen være minimum 22 x 120 mm. Monterer du på stålskinner, skal du bruge to parallelle montageskinner pr. 600 mm. Du kan downloade monteringsvejledninger for træforskalling og stålskinnesystem på [www.troldtekt.dk](http://www.troldtekt.dk).

### MONTERING (LÆS HELE VEJLEDNINGEN INDEN ARBEJDET PÅBEGYNES)

Fastgør pladerne med Troldtekt skruer i en afstand af 25/20 mm fra kanterne – som angivet i nedenstående figurer: 25 mm for træforskalling, 20 mm for C60-stålskinner. Vær opmærksom på ikke at skrue skruen for langt i, da skruen kan presse en fordybning i pladen.

Fastgør skruerne i pladens "toppe" (fig. 1), og ikke i bunden af sporene (fig. 2).

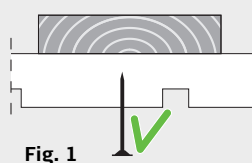

Fig. 1

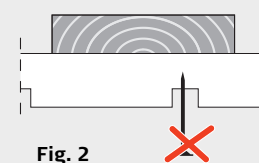
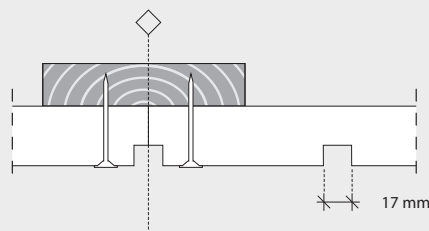
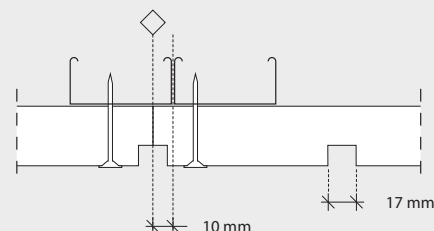

Fig. 2

### KANTEGNING



Montering på 120 mm træforskalling



Montering på C60-stålskinner.

Anvend 2 skinner pr. 600 mm. Forskyd skinnerne 10 mm i forhold til pladesamlinger, så centerplaceret skrue "A" ikke skrues imellem C60-skinnerne (se illustration nedenfor)

### ILLUSTRATION - MONTERING

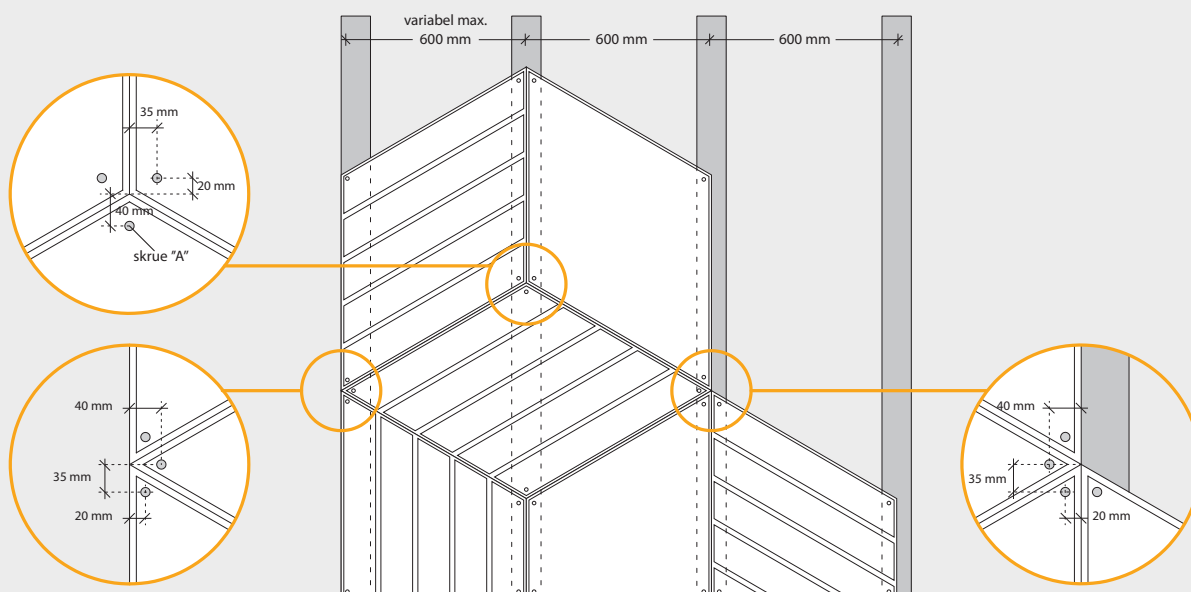

## PLADETYPER

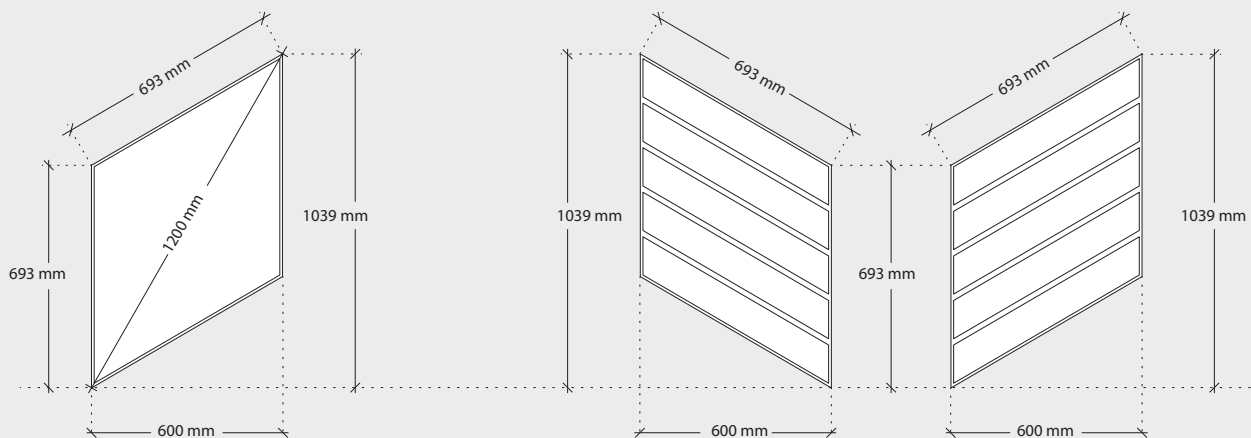

Troldtekt® rhombe

Troldtekt® rhombe hatch left

Troldtekt® rhombe hatch right

## DAMPSPÆRRE

Skal du indbygge en dampspærre (fugtspærre) anbefaler vi, at du benytter plastfolie. Dampspærren skal placeres over forskallingen, altså mellem forskalling og spærfod. Opsæt dampspærren, så den ligger fast og stramt mod isoleringen.

Vi henviser til producentens vejledning.

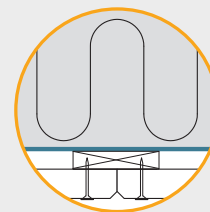

## TROLDTEKT® SKRUER

Pladetykkelse (mm)	Pladelængde (mm)	Skruedimension (mm)	Antal skruer (pr. plade)	Max. spændvidde (mm)
35	1039	4,2x45 / 4,2x55 / 4,2x50	4	600

Troldtekt strukturskrue til træ og stål, PH 2  
4,2 x 45 mm / 4,2 x 55 mm



Troldtekt strukturskrue til stål, PH 2  
4,2 x 50 mm

